



Nova

6 M - Max 15 kg



MAXI-COSI®

We carry the future



EN
IMPORTANT
READ CAREFULLY AND KEEP FOR FUTURE REFERENCE.

FR
IMPORTANT
À LIRE ATTENTIVEMENT ET À CONSERVER POUR
RÉFÉRENCE ULTÉRIEURE.

DE
WICHTIG
BITTE SORGFALTIG LESEN UND FÜR SPÄTERES NACHLESEN
UNBEDINGT AUFBEWAHREN.

NL
BELANGRIJK
LEES ZORGVULDIG EN BEWAAR ALS REFERENTIE VOOR
EEN LATER GEBRUIK.

ES
IMPORTANTE - LEER DETENIDAMENTE Y MANTENERLAS
PARA FUTURAS CONSULTAS.

IT
IMPORTANTE
LEGGERE CON ATTENZIONE E CONSERVARE PER CONSUL-
TAZIONE FUTURA.



PT
IMPORTANTE - LEIA CUIDADOSAMENTE E GUARDE PARA
REFERÊNCIA FUTURA.

SV
VIKTIGT
LÄS NOGGRANT OCH SPARA FÖR FRAMTIDA BRUK.

DA
VIGTIGT
LÆSES OMHYGGELIGT OG GEMMES TIL FREMTIDIG BRUG.

FI
TÄRKEÄÄ
LUE HUOLELLISESTI JA SÄILYTÄ TULEVAA KÄYTTÖÄ
VARTEN.

NO
VIKTIG
LES NØYE OG TA VARE PÅ FOR SENERE REFERANSE.

EL
ΣΗΜΑΝΤΙΚΟ
ΔΙΑΒΑΣΤΕ ΠΡΟΣΕΚΤΙΚΑ ΚΑΙ ΦΥΛΑΞΤΕ ΤΟ ΓΙΑ
ΜΕΛΛΟΝΤΙΚΗ ΑΝΑΦΟΡΑ.



TR
ÖNEMLİ
DİKKATLE OKUYUN VE GELECEKTE REFERANS OLMASI İÇİN
SAKLAYIN.

PL
WAŻNE
NALEŻY UWAŻNIE ZAPOZNAĆ SIĘ Z INSTRUKCJĄ OBSŁUGI
I ZACHOWAĆ JĄ NA PRZYSZŁOŚĆ.

RU
ВАЖНО
ВНИМАТЕЛЬНО ПРОЧИТАЙТЕ И СОХРАНИТЕ
ЭТО РУКОВОДСТВО ДЛЯ ПОСЛЕДУЮЩЕГО
ИСПОЛЬЗОВАНИЯ.

UK
ВАЖЛИВА ІНФОРМАЦІЯ
УВАЖНО ПРОЧИТАЙТЕ І ЗБЕРЕЖІТЬ ЦІ ІНСТРУКЦІЇ
ДЛЯ ЗВЕРНЕННЯ У МАЙБУТНЬОМУ.

HR
VAŽNO
PAŽLJIVO PROČITAJTE I SAČUVAJTE ZA SLUČAJ POTREBE.



SK
DÔLEŽITÉ
POZORNE SI PREČÍTAJTE A USCHOVAJTE PRE BUDÚCU
POTREBU.
BG
ВАЖНО
ПРОЧЕТЕТЕ ВНИМАТЕЛНО И ЗАПАЗЕТЕ ЗА БЪДЕЩИ
СПРАВКИ.
HU
FONTOS
ŐRIZZE MEG AZ ALÁBBI ÚTMUTATÓT JÖVŐBELI
HIVATKOZÁS CÉLJÁBÓL.
SL
POMEMBNO
POZORNO PREBERITE IN SHRANITE ZA POZNEJŠO
UPORABO.
ET
OLULINE
LUGEGE HOOLIKALT JA HOIDKE ALLES.
CS
DŮLEŽITÉ
POZORNĚ PŘEČTĚTE A USCHOVEJTE PRO BUDOUCÍ



POTŘEBU.
RO
IMPORTANT
CITIȚI CU ATENȚIE ȘI PĂSTRAȚI PENTRU CONSULTĂRI
ULTERIOARE.
HE

חשוב
קראו בעיון רב ושמרו לעיון בעתיד.

AR













هام
اقرأ بتمعن واحفظه لمراجعته مستقبلا.

EN Non-contractual photos FR Photos non contractuelles DE Fotos nicht bindend NL Niet-contractuele foto's ES Fotografías no contractuales IT Foto non contrattuali PT Fotografias não contractuais SV Bilderna kan avvika från den faktiska produkten DA Ikke-kontraktlige billeder FI Kuvat eivät ole sitovia NO Bilder kan avvike fra det faktiske produkt EL Οι εικόνες που χρησιμοποιούνται στον παρόντα οδηγό ενδέχεται να διαφέρουν από το πραγματικό προϊόν TR Fotoğraflar bağlayıcı değildir PL Użyte zdjęcia służą tylko do prezentacji jako przykład RU Фотография может отличаться от товара UK Фотографії, які не тягнуть договірних зобов'язань HR Neobvezujuće fotografije SK Skutočný výrobok sa môže od vyobrazeného líšiť BG Извъндоговорни снимки HU Tájékoztató jellegű fotók SL Nepogodbene fotografije ET Lepinguvälised pildid CS Nesmluvní fotografie RO În funcție de model HE الصور غير التعاقدية AR תמונות לא חוזיות

EN
INSTRUCTIONS FOR USE
FR
MODE D'EMPLOI
DE
GEBRAUCHSANWEISUNG
NL
GEBRUIKSAANWIJZING
ES
INSTRUCCIONES DE USO
IT
ISTRUZIONI D'USO
PT
INSTRUÇÕES DE UTILIZAÇÃO
SV
ANVÄNDARINSTRUKTIONER
DA
BRUGSANVISNING
FI
KÄYTTÖOHJEET
NO
BRUKSANVISNING
EL
ΟΔΗΓΙΕΣ ΧΡΗΣΕΩΣ
TR
KULLANIM TALIMATLARI

PL
INSTRUKCJA OBSŁUGI
RU
ИНСТРУКЦИЯ ПО ПРИМЕНЕНИЮ
UK
ІНСТРУКЦІЯ ПО ЗАСТОСУВАННЮ
HR
UPUTSTVO ZA UPORABU
SK
INŠTRUKCIE NA POUŽITIE
BG
ИНСТРУКЦИИ ЗА УПОТРЕБА
HU
HASZNÁLATI UTASÍTÁSOK
SL
NAVODILA ZA UPORABO
ET
KASUTUSJUHEND
CS
INSTRUKCE K POUŽITÍ
RO
INSTRUCȚIUNI DE UTILIZARE
HE
הוראות שימוש
AR
لإمعةتسإلإتاميلععت

Index

	10		30		51
	11		36		56
	23		38		61
	26		43		
	28		45		



EN	Depending on version	RU	Зависимости от артикула
FR	Selon version	UK	Závisí od položky
DE	Je nach Modell	HR	Ovisno o verziji proizvoda
NL	Hangt af van het model	SK	V závislosti od produktu
ES	Según versión	BG	Залежно від виробу
IT	Secondo la versione	HU	Termékenként változó
PT	Segundo a versão	SL	Odvisno od verzije
SV	Beroende på version	ET	Olenevalt tootest
DA	Afhængig af model	CS	V závislosti na položce
FI	Riippuen versiosta	RO	În funcție de model
NO	Avhengig av modell	HE	בחסב לסרס
EL	Ανάλογα με την έκδοση	AR	حسب النوع
TR	Versiyona bağlı		
PL	Zależnie od elementu		



EN	Assembling	PL	Montaż
FR	Montage	RU	Сборка
DE	Montage	UK	Монтаж
NL	Montage	HR	Sastavljanje
ES	Montaje	SK	Montáž
IT	Montaggio	BG	Монтиране
PT	Montagem	HU	Szerelés
SV	Montering	SL	Montaža
DA	Montering	ET	Komplekteerimine
FI	Asennus	CS	Montáž
NO	Montering	RO	Asamblar
EL	Συναρμολόγηση	HE	הרכבה
TR	Montaj	AR	التجميع



1

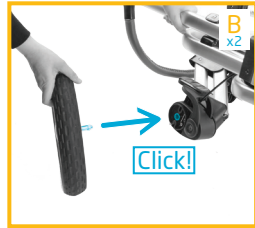

EN Depending on version
 FR Selon version
 DE Je nach Modell
 NL Hangt af van het model
 ES Según versión
 IT Secondo la versione
 PT Segundo a versão
 SV Beroende på version
 DA Afhængig af model
 FI Ripipuen versiosta
 NO Avhengig av modell
 EL Ανάλογα με την έκδοση
 TR Versiyona bağlı
 PL Zależnie od elementu

RU Зависимости от артикула
 UK Завіси від положжя
 HR Ovisno o verziji proizvoda
 SK V závislosti od produktu
 BG Залежно від виробу
 HU Termékenként változó
 SL Ovisno od verzije
 ET Olenevalt tootest
 CS V závislosti na položce
 RO În funcție de model
 HE בהתאם לסוג
 AR حسب النوع

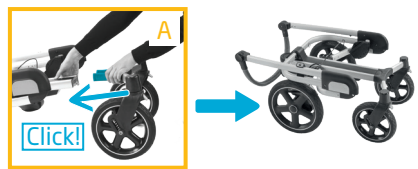

2

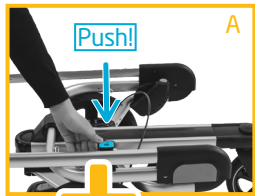

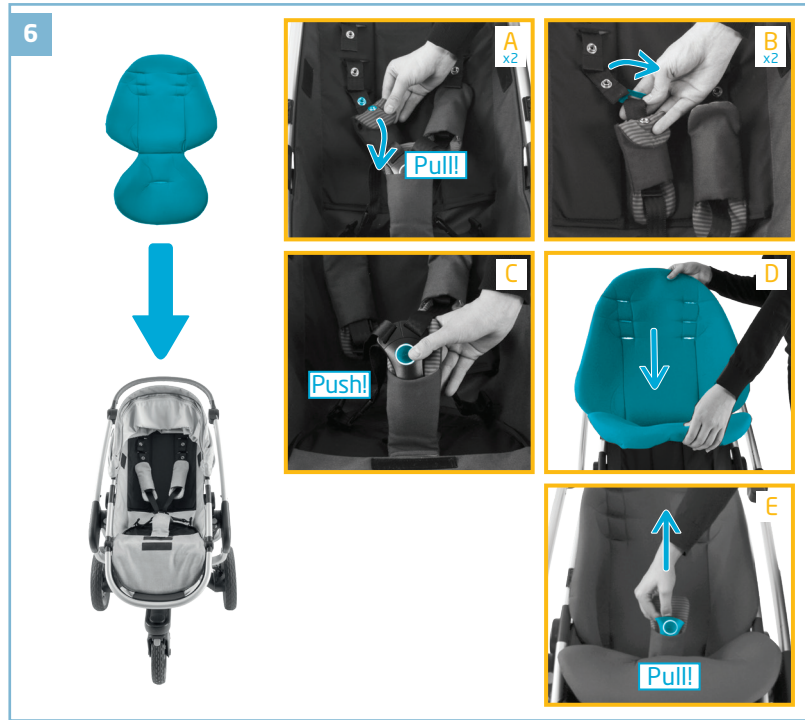
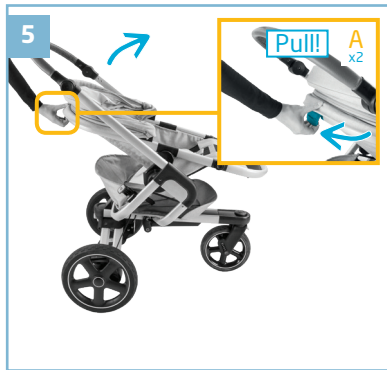
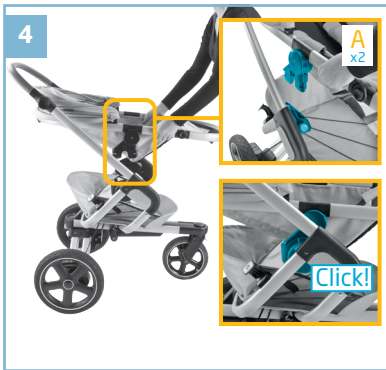
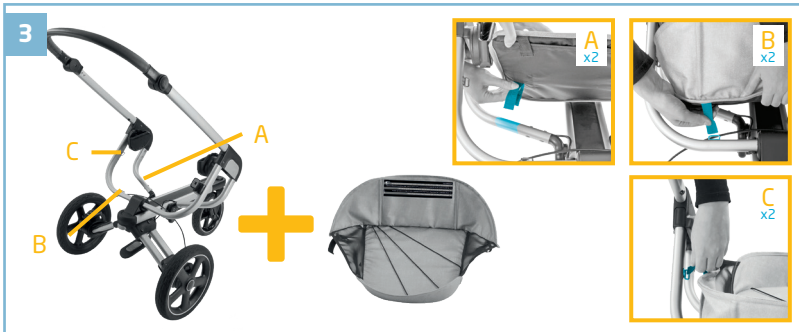

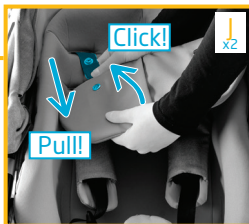
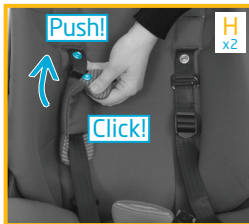
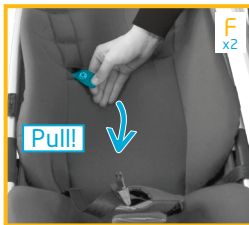

7

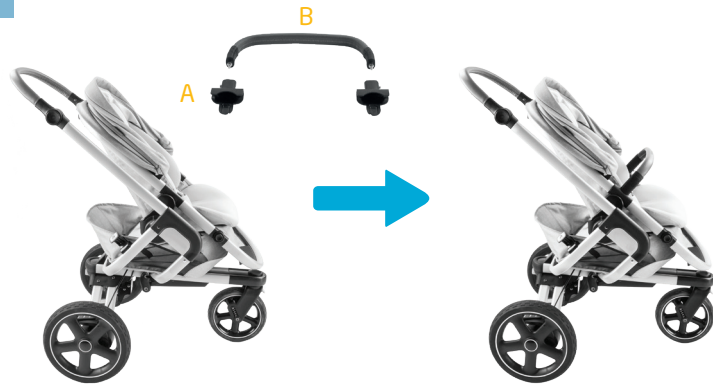



8

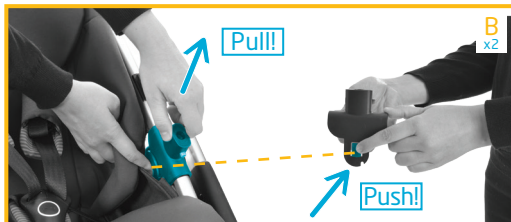
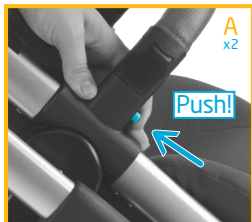

EN

Self-folding in few seconds. Folding time may vary according to ambient temperature. In some cases, it can be required to support / assist the folding process with one hand.

FR

Pliage automatique en quelques secondes. La vitesse de pliage peut évoluer en fonction de la T° d'utilisation ; dans certains cas un accompagnement du pliage avec une main peut-être nécessaire.

DE

Selbstfalten in wenigen Sekunden. Die Faltzeit kann je nach Umgebungstemperatur variieren. In einigen Fällen kann es erforderlich sein, den Faltvorgang mit einer Hand zu unterstützen / zu unterstützen.

NL

Vouwt binnen een paar seconden automatisch in. De invouwtijd kan variëren afhankelijk van de omgevingstemperatuur. In sommige gevallen kan het nodig zijn om het vouwproces handmatig te ondersteunen.

ES

Auto-plegable en pocos segundos. El tiempo de plegado puede variar según la temperatura ambiente. En algunos casos, puede ser necesario para apoyar / asistir el proceso de plegado con una mano.

IT

Chiusura automatica in pochi secondi. Il tempo di chiusura può variare in base alla temperatura in cui ci si trova. In alcuni casi potrebbe essere necessario accompagnare la chiusura con una mano.

PT

Auto-dobrável em poucos segundos. O tempo de dobra pode variar de acordo com a temperatura ambiente. Em alguns casos, pode ser necessário apoiar / auxiliar o processo de dobragem com uma mão.



SV

Fälls ihop av sig själv på några sekunder. Tiden för ihopfällning kan variera beroende på omgivningens temperatur. Vid vissa fall kan det krävas extra stöd med en hand vid ihopfällning.

DA

Self-foldning i få sekunder. Folding tid kan variere afhængigt af den omgivende temperatur. I nogle tilfælde kan det være nødvendigt at understøtte / bistå foldningsprocessen med én hånd.

FI

Taittuu kasaan automaattisesti muutaman sekunnin kuluttua. reaktioaika saattaa vaihdella jonkin verran lämpötilasta riippuen. Joissakin tapauksissa kasaus voi vaatia apua.

NO

Self-folding i noen sekunder. Folding Tiden kan variere avhengig av omgivelsestemperaturen. I noen tilfeller kan det være nødvendig å støtte / hjelpe bretteprosessen med en hånd.

EL

Αυτο-αναδίπλωση σε λίγα δευτερόλεπτα. χρόνο αναδίπλωση μπορεί να ποικίλει ανάλογα με τη θερμοκρασία περιβάλλοντος. Σε ορισμένες περιπτώσεις, μπορεί να απαιτούνται για την υποστήριξη / υποβοήθηση της διαδικασίας αναδίπλωσης με το ένα χέρι.

TR

Birkaç saniye içinde kendiliğinden katlanır. Katlanma süresi, ortam sıcaklığına bağlı olarak değişiklik gösterebilir. Bazı durumlarda, bir elle katlama işlemini desteklemek / yardımcı olmak istenebilir.

PL

Samoczynne składanie w kilka sekund. Czas składania może zmieniać się w zależności od temperatury. Proces składania w niektórych przypadkach może wymagać ingerencji osoby



obsługującej (delikatnego pchnięcia jedną ręką).

RU

Складывается за несколько секунд. Время сгиба может варьироваться в зависимости от температуры окружающей среды. В некоторых случаях может потребоваться поддержка / содействие процессу складывания одной рукой.

UK

Samo-skladacie v priebehu niekoľkých sekúnd. Čas sa môže líšiť v závislosti od okolitej teploty. V niektorých prípadoch je nutné podporiť skladanie jednou rukou

HR

Samoczynne składanie w kilka sekund. Czas składania może zmieniać się w zależności od temperatury. Proces składania w niektórych przypadkach może wymagać ingerencji osoby obsługującej (użycia jednej ręki).

SK

Samo-skladacie v priebehu niekoľkých sekúnd. Čas sa môže líšiť v závislosti od okolitej teploty. V niektorých prípadoch je nutné podporiť skladanie jednou rukou.

BG

Samo-skladacie v priebehu niekoľkých sekúnd. Čas sa môže líšiť v závislosti od okolitej teploty. V niektorých prípadoch je nutné podporiť skladanie jednou rukou..

HU

Samo-skladacie v priebehu niekoľkých sekúnd. Čas sa môže líšiť v závislosti od okolitej teploty. V niektorých prípadoch je nutné podporiť skladanie jednou rukou.

SL

Samo-skladacie v priebehu niekoľkých sekúnd. Čas sa môže líšiť v závislosti od okolitej teploty. V niektorých prípadoch je nutné podporiť skladanie jednou rukou.

ET

Automaatselt kokkupandav paari sekundiga. Kokkupaneku aeg võib varieeruda sõltuvalt



ümbritseva keskkonna temperatuurist. Mõnedel juhtudel on tarvis kokkupanekul abistada ühe käega.

CS

Samo-skládací během několika vteřin. Čas se může lišit v závislosti na okolní teplotě. V některých případech je nutné podpořit skládání jednou rukou.

RO

Auto-pliere în câteva secunde. Plierea timp poate varia în funcție de temperatura mediului ambiant. În unele cazuri, poate fi necesară pentru a sprijini / ajuta procesul de pliere cu o singură mână.

HE

קיפול - עצמי במס' שניות. זמן קיפול עשוי להיות שונה בהתחשב בתנאי הטמפ' בסביבה. במקרים מסוימים, תידרש תמיכה/ עזרה לתהליך הקיפול ביד אחת.

AR

في بضع ثوانٍ للطّي النفس. للطّي الوقت قد يختلف وفقاً لدرجة الحرارة المحيطة. في بعض الحالات، يمكن أن تكون هناك حاجة إلى دعم / مساعدة عملية للطّي مع يد واحدة.



EN	Folding	PL	Składanie
FR	Pliage	RU	Складывание
DE	Zusammenfalten	UK	Складання
NL	Invouwen	HR	Sklapanje
ES	Plegado	SK	Skladanie
IT	Chiusura	BG	Сгъване
PT	Fecho	HU	Összecsukás
SV	Ihopfälld	SL	Zlaganje
DA	Sammenfoldning	ET	Kokkupanemine
FI	Kokoon taittaminen	CS	Skládání
NO	Sammenlegging	RO	Pliere
EL	Κλείσιμο	HE	קיפול
TR	Katlanma	AR	الطّي



1

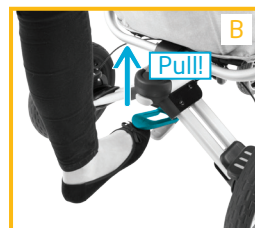
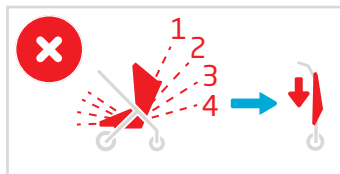
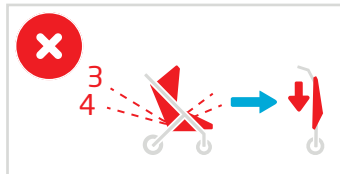
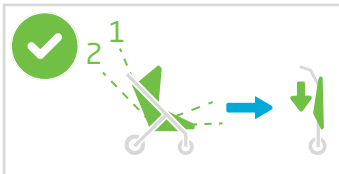
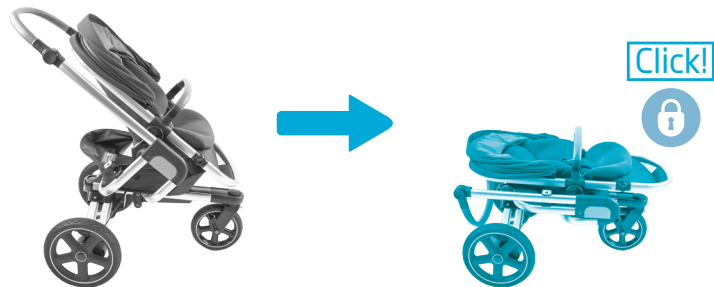



EN	Compact folding	PL	Kompaktowe składanie
FR	Pliage compact	RU	Компактное складывание
DE	Inklusive Sitz zusammenfallen	UK	Компактне складання
NL	Compact invouwen	HR	Kompaktno sklapanje
ES	Plegado compacto	SK	Kompaktné skladanie
IT	Chiusura compatta	BG	Компактно сгъване
PT	Fecho compacto	HU	Kompakt összecsupálás
SV	Kompakt ihopfälld	SL	Kompaktno zlaganje
DA	Kompakt sammenfoldning	ET	Kompaktne kokkupanemine
FI	Kompakti kokoon taittaminen	CS	Kompaktní skládání
NO	Kompakt sammenlegging	RO	Pliere compactă
EL	Συμπαγές κλείσιμο	HE	קיפול קומפקט
TR	Kompakt katlama	AR	للطي المدمجة

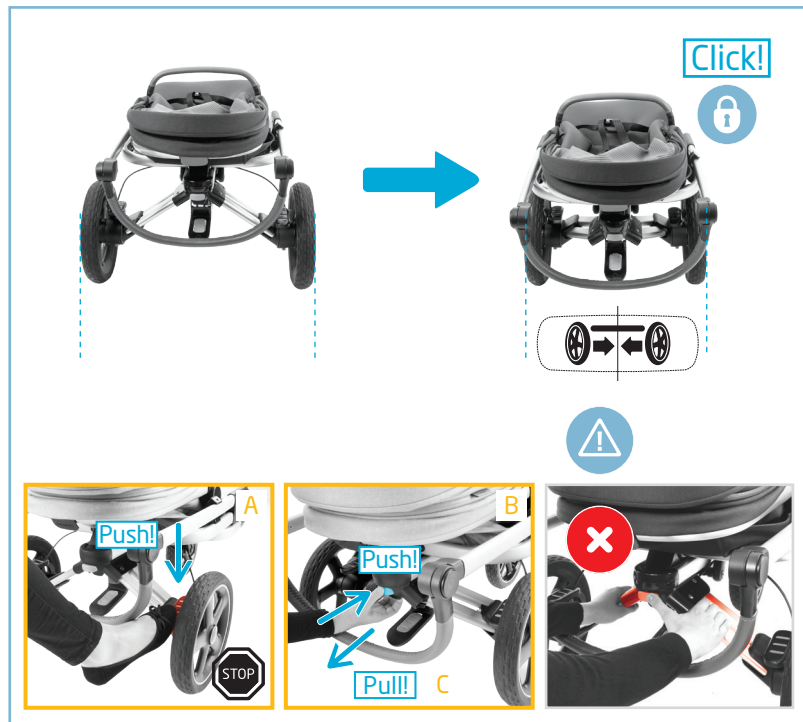



EN Unfolding
 FR Dépliage
 DE Aufklappen
 NL Uitvouwen
 ES Desplegado
 IT Apertura
 PT Abertura
 SV Fälla upp
 DA Udfoldning
 FI Kasaaminen
 NO Oppsetting
 EL Άνοιγμα
 TR Açılma

PL Rozkładanie
 RU Раскладывание
 UK Розкладання
 HR Rasklapanje
 SK Rozkladanie
 BG Разгъване
 HU Szétnyitás
 SL Razpiranje
 ET Avamine
 CS Rozkládání
 RO Depliere
 HE פתיחה
 AR البسط

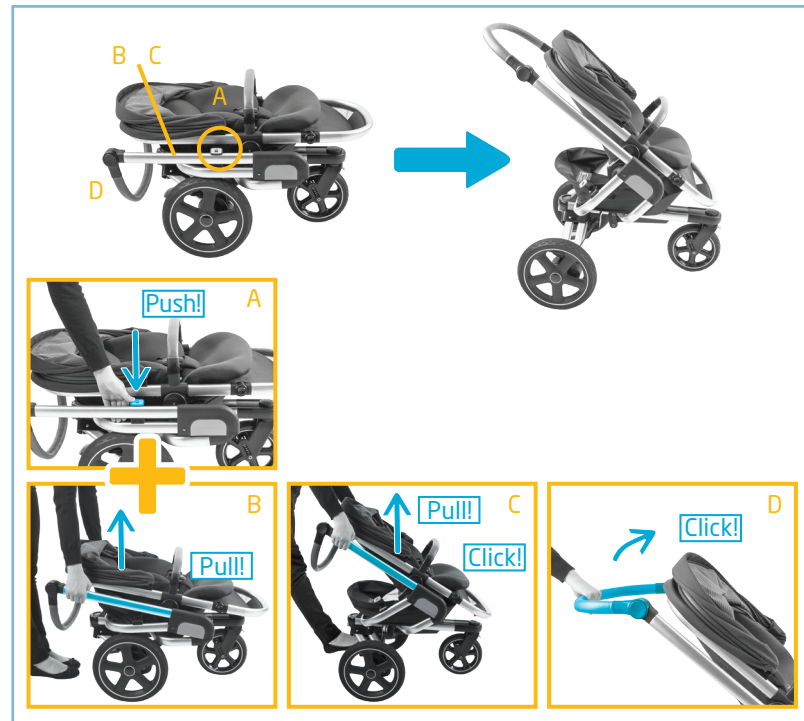



EN	Use	PL	Użytkowanie
FR	Usage	RU	Использование
DE	Verwendung	UK	Використання
NL	Gebruik	HR	Uporaba
ES	Uso	SK	Použitie
IT	Utilizzo	BG	Употреба
PT	Utilização	HU	Használat
SV	Användning	SL	Uporaba
DA	Brug	ET	Kasutamine
FI	Käyttö	CS	Použití
NO	Bruk	RO	Folosire
EL	Χρήση	HE	שימוש
TR	Kullanım	AR	الاستخدام



1

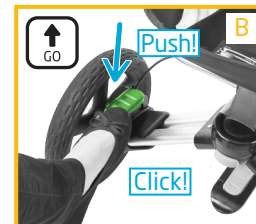
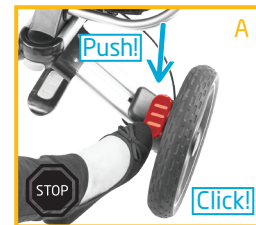



2

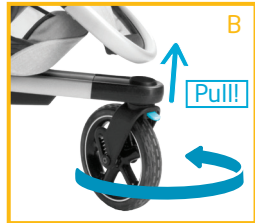

A B



3

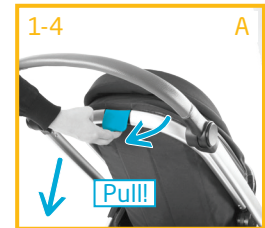

4

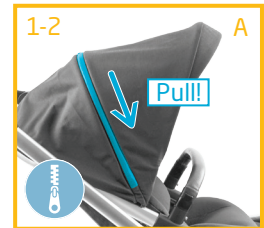



5

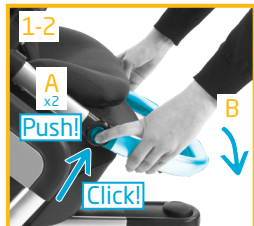

6

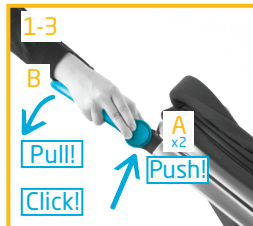

7

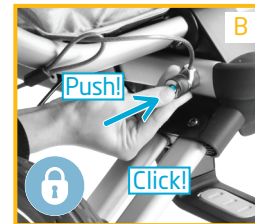

EN Universal Anti-theft not included
 FR Antivol Universel non inclus
 DE Universal Anti-Diebstahl nicht enthalten
 NL Universele diefstalbeveiliging niet inbegrepen
 ES Anti- robo universal no incluido
 IT Antifurto universale non incluso
 PT Anti-roubo universal não incluido
 SV Universal Anti-theft ingår ej
 DA Universal Anti-tyveri ikke inkluderet
 FI Universaali varkauden esto ei sisälly
 NO Universal Anti-tyveri ikke inkludert
 EL Οικουμενική Anti-κλοπή δεν περιλαμβάνονται
 TR Evrensel Hırsızlık önleme dahil değil

PL Linki zabezpieczającej przed kradzieżą nie dołączono
 RU Универсальное противотворное устройство не входит в комплект
 UK Універсальний протитворний пристрій не входить до складу комплекту
 HR Univerzalni sustav protiv krađe nije uključen
 SK Univerzálna ochrana proti krádeži nie je zahrnutá
 BG He e включено универсално заключване
 HU Univerzális lopásgátló nem tartalmazza
 SL Univerzal proti kraji, ki niso vključeni
 ET Univeraalne ärandamisvastane seade ei kuulu komplekti
 CS Univerzální ochrana proti krádeži není zahrnuta
 RO Univerosal anti-furt care nu sunt incluse
 HE אביזר אוניברסלי למניעת גניבה לא כלול
 AR العالمية لمكافحة سرقة غير المدرجة



EN Rearward facing position

FR Position dos route

DE Position in Fahrtrichtung

NL Kind van je af

ES Posición en el sentido contrario a la marcha

IT Posizione fronte mamma

PT Posição voltada para a retaguarda

SV Bakåtvänd position

DA Bagudrettet position

FI Selkä menosuuntaan asennus

NO Bakovervendt posisjon

EL Τοποθέτηση προς τα πίσω

TR Geriye dönük konum

PL Pozycja skierowana tyłem do kierunku jazdy

RU Положение спиной назад

UK Використання

HR Pozicija okrenuta prema natrag

SK Orientácia vzad

BG Обратно на движението

HU Arcsal hátra

SL Azaj obrnjen položaj

ET Seljaga sõidusuunas asend

CS Pozice proti směru jízdy

RO Poziție cu fața înapoi

HE מיצוב עם הפנים נגד כיוון התנועה

AR وضعية مواجهة الخلف





EN Child installation

FR Installation de l'enfant

DE Anschlallen des Kindes

NL Plaatsen van het kind

ES Instalación del niño

IT Accomodare il bambino

PT Instalação da criança

SV Placera barnet

DA Barneinstallation

FI Lapsen asettaminen

NO Plassering av barnet

EL Τοποθέτηση του παιδιού

TR Çocuğun yerleştirilmesi

PL Umieszczanie i

zabezpieczanie dziecka

RU Размещение ребенка

UK Розміщення дитини

HR Stavljanje djeteta

SK Inštalácia pre deti

BG Монтиран продукт за деца

HU Gyermek behelyezése

SL Namestitvev otroka

ET Lapse paigutamine

CS Umístění dítěte

RO Introducerea copilului

HE הושבת הילד

AR تثبيت الطفل

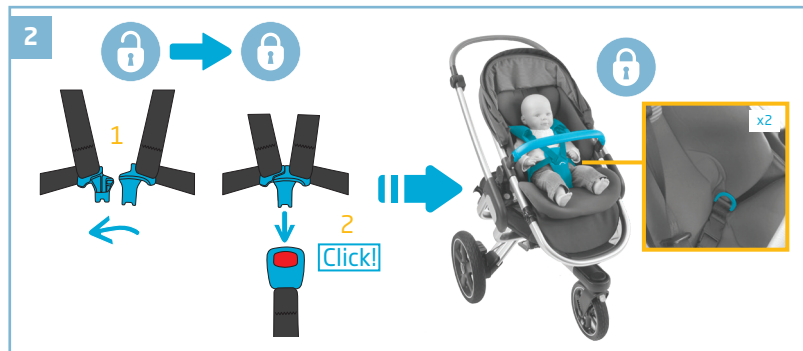



3

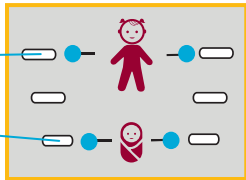
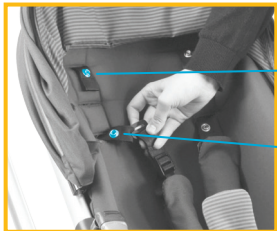
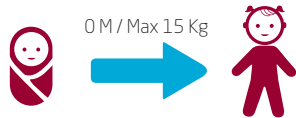

A x2
Pull!

B x2
Pull!

C x2

D x2
Push!

E x2

F x2
Push!
Click!



4



EN Box content

FR Inclus dans le carton

DE Kartoninhalt

NL Inhoud

ES Incluido en el embalaje

IT Contenuto della confezione

PT Incluído na embalagem

SV Förpackningens innehåll

DA Æskens indhold

FI Pakkauksen sisältö

NO Eskens innhold

EL Περιεχόμενα κουτιού

TR Kutu içeriği

PL Zawartość opakowania

RU Содержимое упаковк

UK Вміст упаковки

HR Sadržaj kutije

SK Obsah krabice

BG Съдържание на кутията

HU Doboz tartalma

SL Vsebina kartona

ET Karbi sisu

CS Obsah balení

RO Conținutul cutie

HE אביזרים הנמכרים בנפרד

AR الملحقات المباعة بشكل منفصل

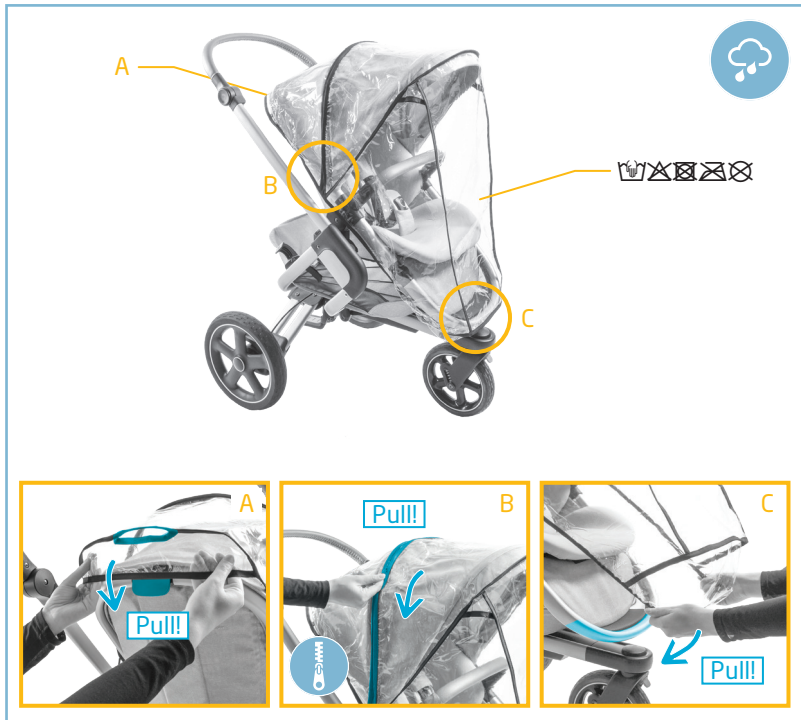

EN Accessories sold separately
 FR Accessoires vendus séparément
 DE Separat erhältliches Zubehör
 NL Accessoires worden apart verkocht
 ES Accesorios que se venden por separado
 IT Accessori venduti separatamente
 PT Acessórios vendidos separadamente
 SV Tillbehör säljs separat
 DA Tilbehør der sælges separat
 FI Erikseen myytävät lisävarusteet
 NO Tilleggsutstyr som selges separa
 EL Εξαρτήματα που πωλούνται χωρι
 TR Aksesuarlar ayrı satılır

PL Akcesoria sprzedawane oddziel
 RU Аксессуары продаются отдельно
 UK Аксесуари продаються окремо
 HR Dodaci se prodaju zasebno
 SK Príslušenstvo sa predáva zvlášť
 BG Аксесоарите се продават отделно
 HU Külön forgalmazott kellékek
 SL Dodatki naprodaj posebej
 ET Lisatarvikuid müüakse eraldi
 CS Doplnky prodávané samostatně
 RO Accesorii vândute separat
 HE תכולת האריזה
 AR محتوى العلبه

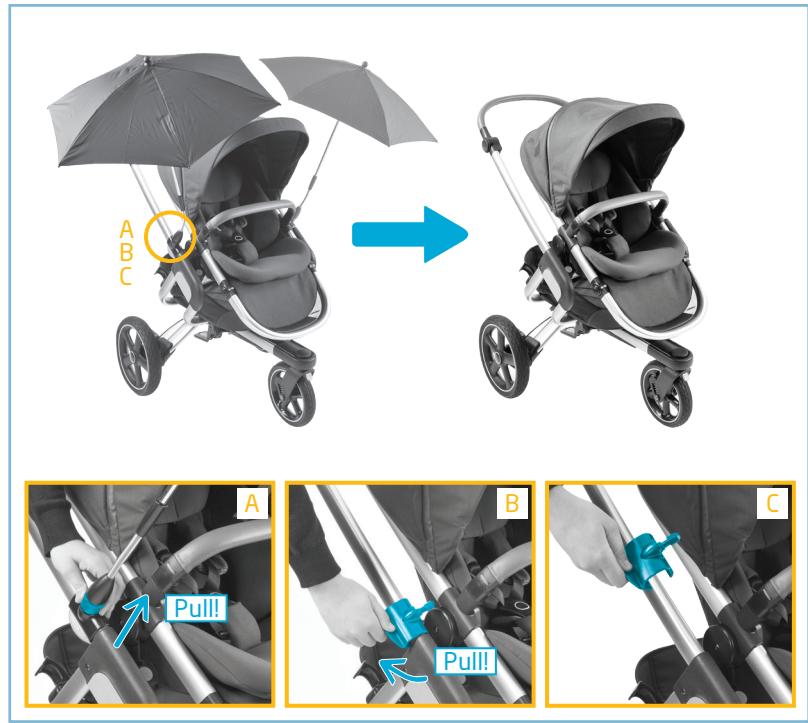
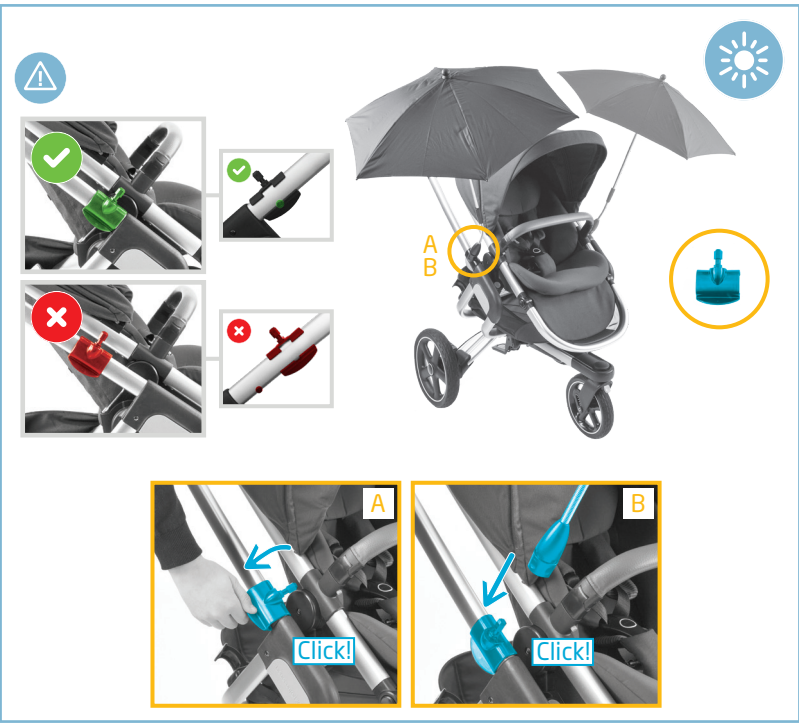



0M-6M



6 M / Max 15 Kg





EN Stroller + carrycot	PL Wózek + gondola
FR Poussette + nacelle	RU Коляска + переносная колыбель
DE Kinderwagen + Kinderwagenaufsatz	UK Коляска + переносна колиска
NL Wandelwagen + reiswieg	HR Kolica + košara
ES Cochecito + capazo	SK Kočík + vanička
IT Passeggino + navicella	BG Количка + Бебешко кошче
PT Carrinho + alcofa	HU Babakocsi + mózeskosár
SV Barnvagn + liggkorg	SL Otroški voziček + košara
DA Klapvogn + babylift	ET Lapsevanker + kandekorv
FI Rattaat + vauvan kantokass	CS Kočárěk + vanička
NO Vogn + bærebag	RO Cărucior + coșuleț pentru copii
EL Καρότσι + πορτ-μπεμπέ	HE טיולון + סל שכיבה
TR Puset + port bebe	AR عربة أطفال + سرير أطفال محمول



Amber
Jade
Foldable carrycot
Oria



EN For up-to-date unique compatibilities please check online
- Do not use other products

FR Pour les compatibilités uniques et à jour, veuillez vérifier en ligne - N'utilisez pas d'autres produits

DE Konsultieren Sie unsere Website nach aktualisierten kompatiblen Artikeln - Verwenden Sie keine anderen Produkte

NL Kijk online voor unieke up-to-date compatibiliteit - Gebruik geen andere producten

ES Consultar en línea la actualización de los elementos compatibles - No utilizar otros productos

IT Per le compatibilità esclusive aggiornate vi preghiamo di verificare online - Non utilizzare altri prodotti

PT Para as compatibilidades únicas atualizadas, verifique online - Não utilize outros produtos

SV För aktuella, unika kompatibiliteter, se efter online - Använd inte andra produkter

DA Tjek online for aktuelle, unikke kompatibiliteter - Anvend ikke andre produkter

FI Katso ajantasaiset yksilölliset yhteensopivuudet verkosta - Älä käytä muita tuotteita

NO For oppdaterte unike kompatibiliteter, sjekk på nettstedet - Ikke bruk andre produkter

EL Για ενημερωμένα μοναδικά συμβατά προϊόντα παρακαλούμε ελέγξτε στο διαδίκτυο - Μην χρησιμοποιείτε άλλα προϊόντα

TR Güncel özel uyumluluklar için lütfen İnternet üzerinden kontrol edin - Başka ürünler kullanmayın

PL Aby uzyskać aktualną, niepowtarzalną zgodność, należy sprawdzić w Internecie - Nie używać innych produktów

RU Актуальную информацию об уникальной совместимости см. онлайн - Не используйте другие продукты

UK Актуальну інформацію про унікальну сумісність див. онлайн - Не використовуйте інші продукти

HR Najnovije jedinstvene značajke kompatibilnosti potražite na mreži - Ne upotrebljavajte druge proizvode

SK Aktuálne informácie o jedinečných kompatibilných možnostiach nájdete na webe - nepoužívajte iné produkty

BG Проверете онлайн за актуални уникални опции за съвместимост - не използвайте други продукти

HU A naprakész egyedi kompatibilitási jellemzők ügyében tekintse meg az online erőforrásokat - Ne használjon egyéb termékeket

SL Posodobljene edinstvene podatke o združljivosti preverite na spletu - ne uporabljajte drugih izdelkov

ET Ajakohaste unikaalsete ühilduvuste kohta kontrollige online - ärge kasutage muid tooteid

CS Aktualizovaný seznam jedinečných kompatibilních produktů vyhledejte prosím online - Jiné výrobky nepoužívejte

RO Pentru compatibilități unice actualizate, verificați online - Nu utilizați alte produse

HE לקבלת מידע מעודכן על יכולות תאימות ייחודיות, חפשו באינטרנט - אל תשתמשו במוצרים אחרים

AR لتحديث التوافق الفريد ، يرجى التحقق عبر الإنترنت - لا تستخدم منتجات أخرى.



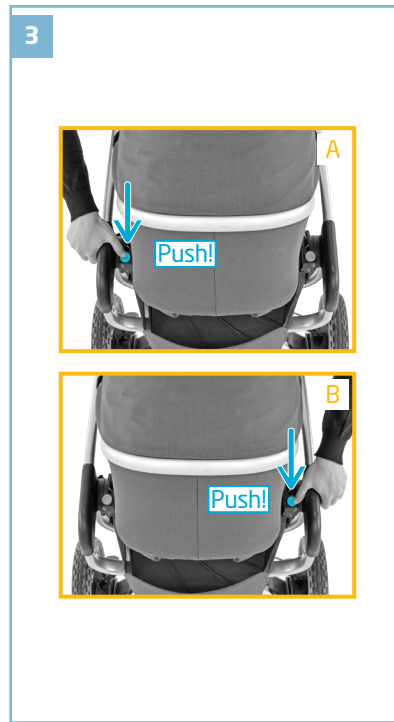



EN Stroller + car seat

FR Poussette + siège auto

DE Kinderwagen + Babyschale

NL Wandelwagen + autozitje voor baby's

ES Cochecito + silla de auto

IT Passeggino + seggiolino auto

PT Carrinho + cadeira auto

SV Barnvagn + babyskydd

DA Klapvogn + babysæde

FI Rattaat + vauvan turv

NO Vogn + bilsete for babyer

EL Καρότσι + κάθισμα αυτοκινήτου

TR Pusset + oto güvenli kolcuğu

PL Wózek + fotelik samochodowy

RU Коляска + автокрес

UK Коляска + автокрісло

HR Kolica + auto sjedalica za bebu

SK Kočík + detská autosedačka

BG Количка + Детска седалка за кола

HU Babakocsi + gyermek biztonsági

SL Otroški voziček + otroški avtosedež

ET Lapsevanker + lapse autoiste

CS Kočárek + dětská autosedačka

RO Cărucior + scaun automobil pentru co

HE סיוולון + מושב

AR عربة الأطفال + كرسي أوتوماتيكي للرفع

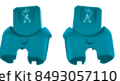

Ref Kit 8493057110



Pebble
Pebble Plus
Pebble Pro
Pebble 360
Rock

Cabriofix
Coral
Coral 360
Tinca
Marble



Ref Kit 9882001



EN For up-to-date unique compatibilities please check online – Do not use other products

FR Pour les compatibilités uniques et à jour, veuillez vérifier en ligne – N'utilisez pas d'autres produits

DE Konsultieren Sie unsere Website nach aktualisierten kompatiblen Artikeln – Verwenden Sie keine anderen Produkte

NL Kijk online voor unieke up-to-date compatibiliteit – Gebruik geen andere producten

ES Consultar en línea la actualización de los elementos compatibles – No utilizar otros productos

IT Per le compatibilità esclusive aggiornate vi preghiamo di verificare online – Non utilizzare altri prodotti

PT Para as compatibilidades únicas atualizadas, verifique online – Não utilize outros produtos

SV För aktuella, unika kompatibiliteter, se efter online – Använd inte andra produkter

DA Tjek online for aktuelle, unikke kompatibiliteter – Anvend ikke andre produkter

FI Katso ajantasaiset yksilölliset yhteensopivuudet verkosta – Älä käytä muita tuotteita

NO For oppdaterte unike kompatibiliteter, sjekk på nettstedet – Ikke bruk andre produkter

EL Για ενημερωμένα μοναδικά συμβατά προϊόντα παρακαλούμε ελέγξτε στο διαδίκτυο – Μην χρησιμοποιείτε άλλα προϊόντα

TR Güncel özel uyumluluklar için lütfen İnternet üzerinden kontrol edin – Başka ürünler kullanmayın

PL Aby uzyskać aktualną, niepowtarzalną zgodność, należy sprawdzić w Internecie – Nie używać innych produktów

RU Актуальную информацию об уникальной совместимости см. онлайн – Не используйте другие продукты

UK Актуальну інформацію про унікальну сумісність див. онлайн – Не використовуйте інші продукти

HR Najnovije jedinstvene značajke kompatibilnosti potražite na mreži – Ne upotrebljavajte druge proizvode

SK Aktuálne informácie o jedinečných kompatibilných možnostiach nájdete na webe – nepoužívajte iné produkty

BG Проверете онлайн за актуални уникални опции за съвместимост – не използвайте други продукти

HU A naprakész egyedi kompatibilitási jellemzők ügyében tekintse meg az online erőforrásokat – Ne használjon egyéb termékeket

SL Posodobljene edinstvene podatke o združljivosti preverite na spletu – ne uporabljajte drugih izdelkov

ET Ajakohaste unikaalseid ühilduvuste kohta kontrollige online – ärge kasutage muid tooteid

CS Aktualizovaný seznam jedinečných kompatibilních produktů vyhledejte prosím online – Jiné výrobky nepoužívejte

RO Pentru compatibilități unice actualizate, verificați online – Nu utilizați alte produse

HE לקבלת מידע מעודכן על יכולות תאימות ייחודיות, נפשו באינטרנט – אל תשתמשו במוצרים אחרים

AR لتحديث التوافق الفريد ، يرجى التحقق عبر الإنترنت - لا تستخدم منتجات أخرى.

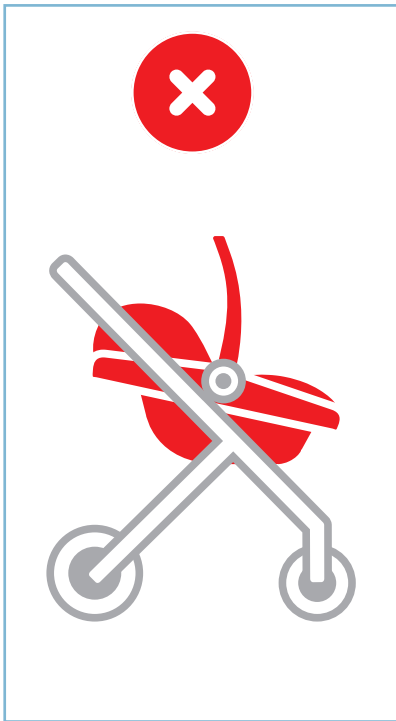
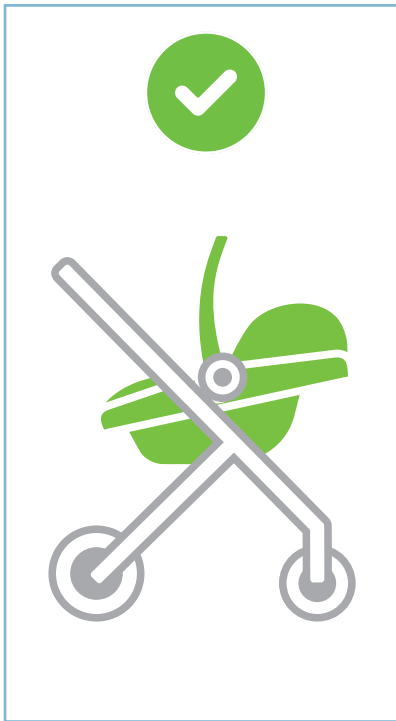



3



4



EN	Washing	PL	Czyszczenie
FR	Lavage	RU	Чистка
DE	Reinigung	UK	Прання
NL	Reinigen	HR	Pranje
ES	Lavado	SK	Pranie
IT	Lavaggio	BG	Почистване
PT	Lavagem	HU	Mosás
SV	Tvättråd	SL	Pranje
DA	Vask	ET	Pesemine
FI	Pesu	CS	Praní
NO	Rengjøring	RO	Spălare
EL	Πλύσιμο	HE	כביסה
TR	Yıkama	AR	غسل





Nova

6 M - Max 15 kg



DOREL FRANCE S.A.S.

Z.I. - 9 bd du Poitou
BP 905
49309 Cholet Cedex
FRANCE

DOREL BENELUX

P.O. Box 6071
5700 ET Helmond
NEDERLAND

DOREL UK Ltd.

2nd Floor, Building 4
Imperial Place
Maxwell Road
Borehamwood, Herts
WD6 1JN
UNITED KINGDOM

DOREL GERMANY GMBH

Lintgasse 9,
50667 Köln
DEUTSCHLAND

DOREL ITALIA S.P.A.

Via Verdi, 14
24060 Telgate
(BG)
ITALIA

DOREL HISPANIA S.A.U.

Edificio Barcelona Moda Centre
Ronda Maiols, 1
Planta 3ª, local 340
08192 Sant Quirze del Vallès
ESPAÑA

DOREL PORTUGAL

Rua Pedro Dias, 25
4480-614 Rio Mau
(VDC)
PORTUGAL

DOREL JUVENILE

SWITZERLAND S.A.
Chemin de la Colice 4
1023 Crissier
SWITZERLAND / SUISSE

DOREL POLSKA Sp. z o.o.

ul. Inwestycyjna 14
41-208 Sosnowiec
POLAND

0141 30702